

Jalousie-Schaltuhr

Best.-Nr.: 8574 11 xx

Bedienungsanleitung

1. Sicherheitshinweise

Einbau und Montage elektrischer Geräte dürfen nur durch eine Elektrofachkraft gemäß den einschlägigen Installationsnormen, Richtlinien, Vorschriften, Bestimmungen und Unfallverhütungsvorschriften des Landes erfolgen.

Bei Nichtbeachten der Installationshinweise können Schäden am Gerät, Brand oder andere Gefahren entstehen.

Diese Anleitung ist Bestandteil des Produktes und muss beim Endkunden verbleiben.

2. Geräteaufbau



Bild 1: Geräteaufbau

- (1) Einsatz (siehe Zubehör, nicht im Lieferumfang)
- (2) Rahmen (nicht im Lieferumfang)
- (3) Aufsatz
- (4) Display
- (5) Designabdeckung
- (6) Schraube für Demontageschutz (nicht bei den Designlinien R.1/R.3)
- (7) Bedientasten

3. Funktion

Bestimmungsgemäßer Gebrauch

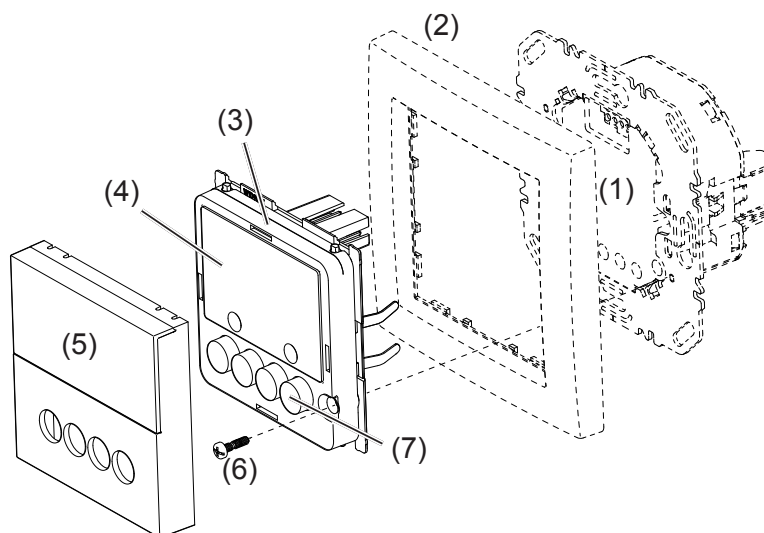
- Aufsatz für Jalousie-Einsätze
- Manuelles, zeitgesteuertes und automatisches Fahren am Einsatz angeschlossener Jalousie-/Rollladen-Motoren
- Nicht zur Steuerung von Beleuchtung geeignet.
- Ausschließlich zum Gebrauch in tropf- und spritzwasserfreien Innenbereichen geeignet.

Produkteigenschaften

- Zwei voreingestellte Standard-Zeitprogramme
- Individuelle Anpassung der Zeitprogramme möglich
- Astro-Programm für automatisches Fahren bei Sonnenauf-/untergang
- Astro-Zeitverschiebung zum Anpassen der Fahrzeiten
- Ferien-Programm für zufällige Fahrzeiten im Automatikbetrieb
- Tastensperre
- Automatische Sommer-/Winterzeitumschaltung

Verhalten bei Netzausfall/Netzwiederkehr

- Netzausfall:
Speicherung der aktuellen Konfiguration und Programmierung im nicht flüchtigen Speicher. Anschließend geht das Gerät in einen Spar-Betrieb. Nur die interne Uhr läuft, um die Uhrzeit aktuell zu halten. Durch die Verwendung eines Pufferspeichers bleibt die Uhrzeit bis zu 24 Stunden aktuell.
- Netzwiederkehr:
Der Aufsatz führt eine Initialisierung durch¹⁾, die Grundanzeige wird wiederhergestellt. Die gespeicherte Programmierung wird aus dem Speicher geladen. Alle während des Spannungsabfalls anstehende Vorgänge werden nicht nachgeholt.

¹⁾ Bei verbrauchtem Pufferspeicher sind Uhrzeit und Datum neu einzugeben.

4. Bedienung

Bedienkonzept und Anzeige-Elemente

Die Tasten (Bild 2) unterscheiden einen kurzen Tastendruck und einen langen Tastendruck > 0,5 Sekunden zur Steuerung der Jalousie.

Über eine Betätigung > 2 Sekunden können verschiedene Funktionen innerhalb der Menübedienung ausgelöst werden.

Der aktuelle Zustand der Uhr wird im Display dargestellt. Aktive Funktionen werden über die Symbole im Display angezeigt (Tabelle 1). Die Displaybeleuchtung wird aktiviert, sobald eine beliebige Taste betätigt wird.



Bild 2: Anzeige- und Bedienelemente

- (8) Taste AUF ▲
- (9) Taste Zurück ◀
- (10) Taste OK
- (11) Taste AB ▼
- (12) Anzeigebereich für Wochentag und Uhrzeit
- (13) Anzeigebereich für aktiven Funktionen/Programmierungen
- (14) Anzeigebereich für die nächsten Fahrzeiten

Symbol	Funktion
	Jalousieuhr gesperrt, keine Tastenbedienung möglich
	Handbetrieb, keine automatischen Fahrzeiten
	Voreingestelltes Programm P1 (Wochenprogramm) oder P2 (Wochen-/ Wochenendprogramm) ist aktiv
	Astro-Programm ist aktiv, AUF- und AB-Fahrzeiten werden sonnenauf-/untergangsabhängig gesteuert
	Party-Programm ist aktiv, Nur Handbetrieb - Programme, Nebenstellen- und Funkbefehle werden nicht ausgeführt
	Ferien Programm, Zufällige Variation der Fahrzeiten, nur in Kombination mit , oder

Tabelle 1: Anzeigen in der Funktions/Programmzeile des Displays

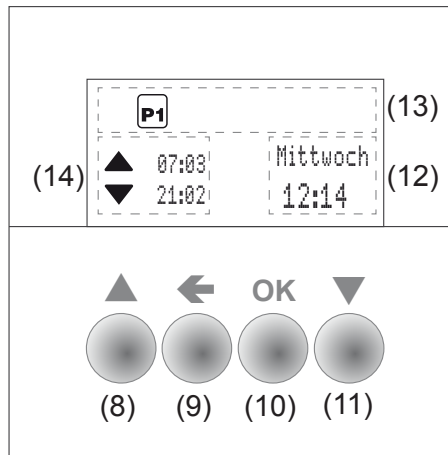
Jalousie fahren – Bedienung aus der Grundanzeige

In der Grundanzeige ist jederzeit eine manuelle Bedienung der angesteuerten Jalousien möglich, auch wenn automatische Programme aktiv sind.

- Taste ▲ oder ▼ drücken.
Kurzer Tastendruck: Verstellung der Lamellenposition.
Langer Tastendruck (> 0,5 s): Selbsthaltung, Jalousie in die Endposition fahren.
- Die max. Fahrzeit bei langem Tastendruck beträgt 2 Minuten.
- Taste ▲ oder ▼ während der Jalousiefahrt kurz drücken.
Die Jalousie stoppt an der erreichten Position

Bedienung sperren/entsperren

Die Bedientasten der Jalousieuhr können gesperrt werden, um unbeabsichtigte Bedienung z.B. durch Kinder zu vermeiden.

Die Jalousieuhr befindet sich in der Grundanzeige.

- Taste ← länger als 5 Sekunden gedrückt halten.
i wird im Display angezeigt. Die Bedientasten sind gesperrt.
- Taste ← erneut länger als 5 Sekunden gedrückt halten.
i erlischt im Display. Die Bedientasten sind freigegeben.

Menü aufrufen und navigieren

Einstellungen und Programmierung der Jalousieuhr erfolgen über das Menü.



Bild 3: Hauptmenü

(15) Ausgewählter Menüeintrag

(16) Positionsanzeige des ausgewählten Menü-Eintrags in der Liste von Optionen

(17) Nächste Option der Liste

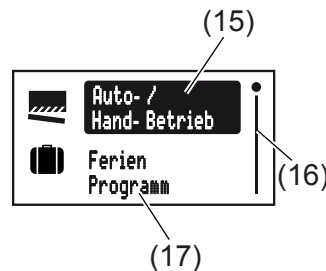
- Beliebige Taste kurz drücken.
Die Bedienung ist aktiviert. Das Display ist beleuchtet.
- Taste **OK** lang drücken.
Das Hauptmenü wird angezeigt. Der erste Menüeintrag **Auto-/Hand-Betrieb** (Bild 3, 15) ist dunkel unterlegt.
- Taste ▲ oder ▼ drücken, um durch das Menü zu navigieren.
Der ausgewählte Menüeintrag ist dunkel hinterlegt.
- Ausgewählte Option mit OK bestätigen.
Das Untermenü öffnet sich.
- i Es kann wie oben beschrieben weiter durch die Menüs navigiert werden.
- Taste ← drücken.
Das Display wechselt zur vorherigen Anzeige. Um zur Grundanzeige zu gelangen, bei Bedarf Taste ← mehrmals drücken.
- i Erfolgt zwei Minuten lang keine Betätigung, kehrt das Display zur Grundanzeige zurück.

Das Folgende Schaubild zeigt eine Übersicht über die Funktionen der Menüs/Untermenüs: **A..** verweist auf Abschnitte mit weiterführenden Informationen. Werte in Klammern sind in Abhängigkeit vom Programmierzustand der Uhr sichtbar.



Bild 4: Menü-Übersicht

Werte einstellen

Für die Programmierung einiger Funktionen sind zunächst Werte einzustellen, wie zum Beispiel Uhrzeit oder Datum.

Der einzustellende Wert ist ausgewählt und dunkel unterlegt.

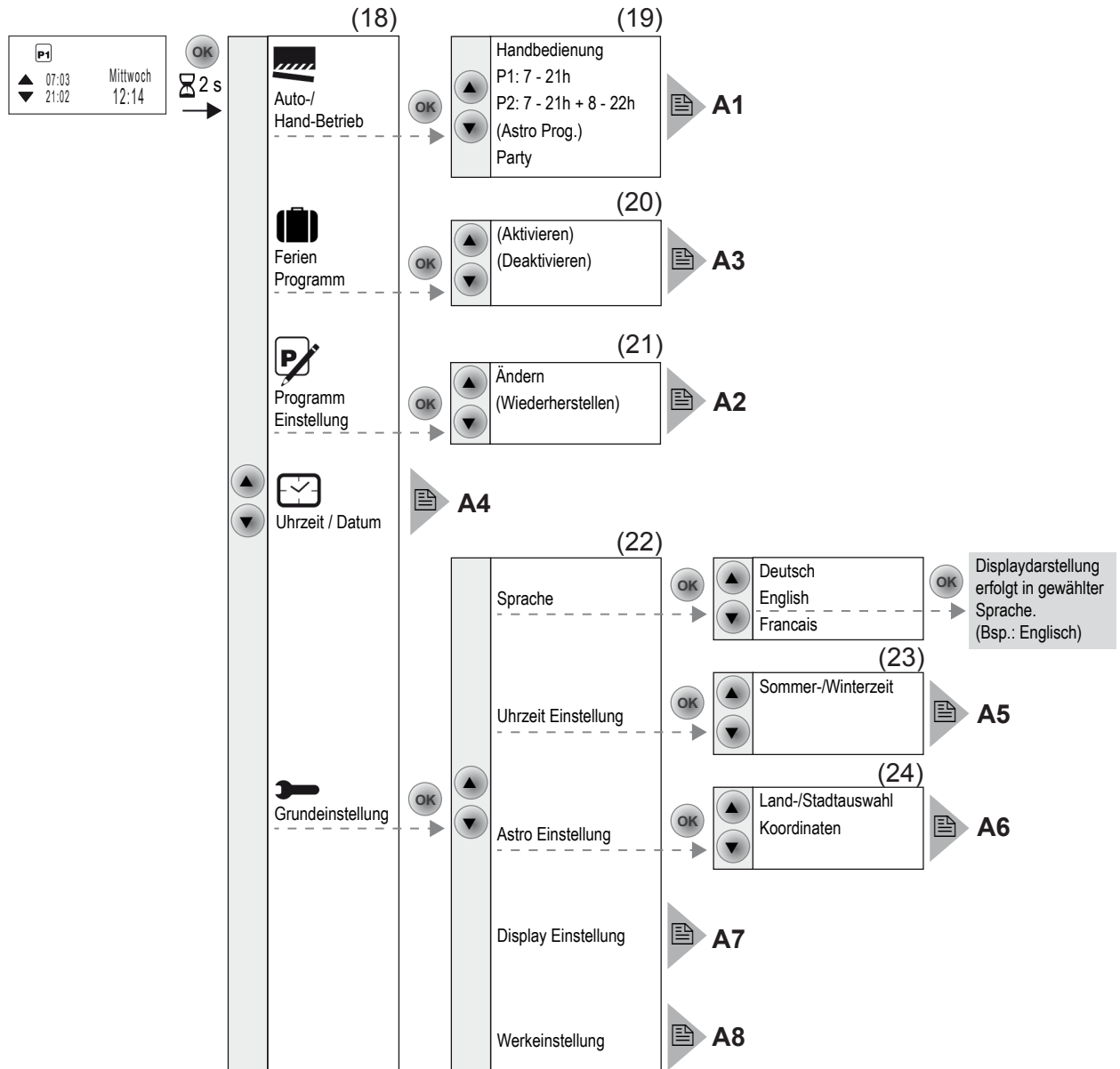
- Taste ▲ oder ▼ drücken.

Kurzer Tastendruck: Änderung des Wertes um eine Stufe.

Gedrückt halten der Taste: Durchlaufen der Werte. Nach Loslassen der Taste stoppt der Durchlauf.



- i Werden Fahrzeiten eingestellt, zeigt ein Symbol (28), ob es sich um eine AUF- oder AB-Fahrzeit handelt.
- Taste **OK** drücken.
 Der eingestellte Wert wird übernommen.
- Taste **←** drücken.
 Das Display wechselt zum vorherigen Wert. Die Einstellung wird nicht übernommen.

Untermenü A1 - Programm auswählen

Es kann zwischen folgenden Programmen gewählt werden.

- Handbedienung:**
 Die Bedienung erfolgt ausschließlich über die Tasten (siehe Jalousie fahren – Bedienung aus der Grundanzeige).
- Zeitprogramme P1: 7 - 21 h und P2: 7 - 21 h + 8 - 22 Uhr :**
 Diese Programme sind werkseitig voreingestellt, können aber auch individuell verändert werden.
P1 ist ein Wochenprogramm mit täglich identischen Fahrzeiten, **P2** ist ein Wochen-/Wochenendprogramm mit unterschiedlichen Fahrzeiten von Mo - Fr und Sa - So.
- Astro Programm:**
 Programm zur sonnenauf-/untergangsabhängigen Steuerung der Jalousien (siehe Untermenü A7 - Astro-Programm einrichten).
- i Das **Astro Programm** wird nur angezeigt, wenn dieses eingerichtet wurde.
- Party:**
 Das Party-Programm verhindert ein unbeabsichtigtes Fahren der angesteuerten Jalousien/Rollläden, durch programmierte Fahrzeit oder Nebenstellen-Bedienung, z.B. um das Aussperren von Personen durch eine abfahrende Rolllade zu verhindern.
- i Bei aktiviertem Party-Programm ist eine Jalousie/Rolllade ausschließlich manuell über die Tasten an der Schaltuhr zu bedienen. Die Steuerung der Jalousie durch übergeordnete Bedienstellen und Sensoren sowie Nebenstellenbefehle ist deaktiviert.

Die Jalousieuhr zeigt das Untermenü Programmauswahl (Bild 4, 19). Das zuletzt gewählte Programm ist dunkel unterlegt.

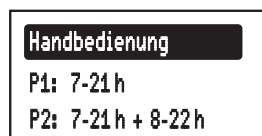

- Mit Taste **▲** oder **▼** das gewünschte Programm auswählen.
- Taste **OK** drücken.
 Das Display wechselt in die Grundanzeige. Das gewählte Programm wird ausgeführt, das zugehörige Symbol (Tabelle 1) im Display (Bild 2, 13) angezeigt.

Untermenü A2 - Programme ändern, löschen oder ergänzen

Für die werkseitig voreingestellten Programme können die Optionen **Ändern** bzw. **Wiederherstellen** (Bild 4, 21) angewendet werden:

- **Ändern** zum Anpassen, Ergänzen oder Löschen von Fahrzeiten. Maximal 20 Fahrzeiten pro Tag sind möglich.
- **Wiederherstellen** zum Zurücksetzen eines veränderten Programms auf die werkseitige Ausgangs-Programmierung.
-  Unter **Ändern** können Schaltzeiten nur einzeln bearbeitet werden. Das Bearbeiten von Programmblöcken (z.B. Mo - Fr) ist nicht möglich.
- Taste ▲ oder ▼ drücken, um Optionen auszuwählen oder Werte zu verändern.
- Taste **OK** drücken.

Kurzer Tastendruck: Bestätigung der aktuellen Auswahl oder des eingestellten Wertes.

Langer Tastendruck (> 2 s) in der Programmbearbeitung: Hinzufügen einer zusätzlichen Schaltzeit oder Löschen einer vorhandenen Schaltzeit.



- Taste ← drücken.

Kurzer Tastendruck: Das Display wechselt zur letzten Anzeige.

Langer Tastendruck (> 2 s): Die Programmierung wird abgeschlossen, die weiteren Schaltzeiten werden übersprungen. Die Änderungen können gespeichert oder verworfen werden.

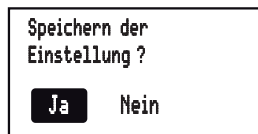

-  Folgt auf eine AUF-Fahrzeit keine AB-Fahrzeit oder umgekehrt, wird vor dem Speichern im Display darauf hingewiesen, dass Schaltzeiten fehlen. Es kann aber trotzdem gespeichert werden.



Untermenü A3 - Ferien-Programm aktivieren/deaktivieren

Das Ferien-Programm ist eine einfache Form der Anwesenheitssimulation. Die Fahrzeiten eines bestehenden Programms (P1, P2, Astro) werden zufallsgesteuert um bis zu ± 15 Minuten variiert. Liegen Fahrzeiten zu dicht beieinander (Differenz < 15 Minuten) werden diese nicht variiert.

Die Jalousieuhr ist im Untermenü **Ferien Programm** (Bild 4, 20).

- **Aktivieren** mit **OK** bestätigen.

Das Display springt zur Grundanzeige, das Symbol  für **Ferien Programm** wird im Display (Bild 2, 13) angezeigt.

oder:

- **Deaktivieren** mit **OK** bestätigen.

Das Display springt zur Grundanzeige, das Symbol  für **Ferien Programm** ist im Display ausgeblendet.

Untermenü A4 - Uhrzeit/Datum einstellen

Im Hauptmenü (Bild 4, 18) ist **Uhrzeit/Datum** dunkel unterlegt.

- Taste **OK** kurz drücken.
Die Stundenanzeige als aktives Element ist dunkel unterlegt.
- Uhrzeit und Datum einstellen (siehe Werte einstellen).
Nach Durchlaufen aller Einstelloptionen kehrt das Display zur Grundanzeige zurück.

Untermenü A5 - Uhrzeit-Optionen einstellen

Die Automatische Sommer-/Winter Zeitumstellung für die Jalousieuhr kann aktiviert bzw. deaktiviert werden.

Das Display zeigt das Untermenü **Uhrzeit Einstellung** (Bild 4, 23).

- Mit Taste **▲** oder **▼** die Option **Sommer-/Winterzeit** auswählen und mit **OK** bestätigen.



- Mit Taste **▲** oder **▼** die gewünschte Einstellung auswählen und mit **OK** bestätigen.
Das Gerät übernimmt die Einstellung und springt zurück zum Untermenü **Uhrzeit Einstellung**.

Untermenü A6 - Astro-Programm einrichten

Das Astro-Programm bewirkt, dass die Jalousie bei Sonnenaufgang nach oben, bei Sonnenuntergang nach unten fährt, so dass abhängig von der Jahreszeit eine automatische Anpassung der Fahrzeiten erfolgt. Da diese Fahrzeiten sehr früh oder sehr spät sein können, bietet die Astro-Programm Komfortoptionen, um die Fahrzeit anzupassen.

- Abweichung von der Sonnenaufgangszeit um bis zu ± 120 Minuten
- Abweichung von der Sonnenuntergangszeit um bis zu ± 120 Minuten
- Früheste AUF-Fahrzeit (**AUF frühestens um**)
Vor der frühesten AUF-Fahrzeit werden keine Fahrzeiten ausgeführt, die durch den Sonnenaufgang definiert sind. Die Jalousie fährt zur hier eingestellten Zeit AUF. Nach der eingestellten Zeit liegende Astro-Fahrzeiten werden normal ausgeführt.

Beispiel:

Eingestellte Zeit AUF frühestens um	Sonnenaufgang	Ausgeführte Fahrzeit
06:15	07:32	07:32
	05:23	06:15

- Späteste AB-Fahrzeit (**AB spätestens um**)
Nach der spätesten AB-Fahrzeit werden keine Fahrzeiten ausgeführt, die durch den Sonnenuntergang definiert sind. Die Jalousie fährt zur hier eingestellten Zeit AB. Vor der eingestellten Zeit liegende Astro-Fahrzeiten werden normal ausgeführt.

Beispiel:

Eingestellte Zeit AB spätestens um	Sonnenuntergang	Ausgeführte Fahrzeit
20:00	17:42	17:42
	21:12	20:00

Zur Ermittlung der korrekten Astro-Fahrzeiten muss der Installationsort eingestellt werden.

- Land-/Stadtauswahl:
Einfache Einstellmöglichkeit durch Auswahl eines Landes und einer Stadt in der Nähe des Wohnortes aus einer umfangreichen Liste mit europäischen Städten.
- Einstellung über Eingabe der geographischen Koordinaten und Zeitzone des Wohnortes.
-  Wenn der Wohnort außerhalb Europas liegt oder eine hohe Genauigkeit der Astro-Fahrzeiten gewünscht wird, sollte die Einstellung über Koordinaten erfolgen.

Das Display zeigt das Untermenü **Astro Einstellung** (Bild 4, 24).

- Mit Taste ▲ oder ▼ die Einstellart auswählen und mit **OK** bestätigen.
Die Land-/Stadtauswahl bzw. die Koordinateneinstellung wird angezeigt.
- Ort und Zeiten einstellen (siehe Werte einstellen). Alle Einstelloptionen sind zu durchlaufen.
Nach Bestätigung der Zeit **AB spätestens um** wird eine Abfrage angezeigt.



- Mit Taste ▲ oder ▼ die gewünschte Option auswählen und mit **OK** bestätigen.
Ja: Das Display springt zur Grundanzeige. Das Astro-Programm wird ausgeführt und das Symbol  im Display (Bild 2, 13) angezeigt. Die Astro-Einstellungen sind gespeichert und Astro ist in der Programmauswahl (Bild 4, 19) ergänzt.
Nein: Das Display springt zur Grundanzeige. Die Astro Einstellungen sind gespeichert und **Astro** ist in der Programmauswahl (Bild 4, 19) ergänzt, wird aber nicht ausgeführt.

Untermenü A7 - Display-Kontrast einstellen

Im Untermenü Grundeinstellung (Bild 4, 22) ist **Display Einstellung** dunkel unterlegt.

- Taste **OK** kurz drücken.
Der aktuelle Kontrast-Wert als aktives Element ist dunkel unterlegt.



- Kontrast einstellen (siehe Werte einstellen).
Nach der Einstellung kehrt das Display zum Untermenü Grundeinstellung zurück.

Untermenü A8 - Gerät auf Werkseinstellung zurücksetzen

 Bei der Werkseinstellung werden die eigenen Einstellungen wie z.B. Programme oder Astro-Einstellungen zurückgesetzt.

Im Untermenü Grundeinstellung (Bild 4, 22) ist **Werkseinstellung** dunkel unterlegt.

- Taste **OK** für mindestens 10 Sekunden gedrückt halten.
Das Display zeigt während der Initialisierung  und geht anschließend in den Inbetriebnahme-Modus. Sprache, Zeit und Datum sind neu einzustellen.

5. Informationen für die Elektrofachkraft

5.1 Montage und elektrischer Anschluss

Gerät montieren (Bild 1)

Der Einsatz ist installiert (siehe Bedienungsanleitung des Einsatzes).

- Aufsatz (3) zusammen mit Rahmen (2) auf einen geeigneten Einsatz (1) aufsetzen und die Kontaktstifte in die vorgesehene Buchse einstecken.

Sobald der Aufsatz mit Spannung versorgt wird, zeigt das Display ob Aufsatz und Einsatz zueinander kompatibel sind:

Anzeigetext Display	Bedeutung
(Betriebsanzeige)	kompatibel
Invalid Power Module	nicht kompatibel
Invalid or defect Power Module!	nicht kompatibel oder fehlende Versorgungsspannung. Einsatz prüfen und bei Bedarf ersetzen.

Tabelle 2: Kompatibilität von Einsatz und Aufsatz

- Demontageschutz mit Schraube (6) herstellen, wenn vorhanden.
- Designabdeckung (5) auf Aufsatz (3) einrasten.

5.2 Inbetriebnahme

Erstinbetriebnahme

Beim ersten Einschalten der Netzspannung initialisiert sich das Gerät. Es wird eine Einsatzerkennung durchgeführt und bei nicht kompatiblen Geräten eine Meldung im Display angezeigt (Siehe Tabelle 2). Darauf werden eine Sanduhr und das Herstellerlogo angezeigt.

Das Display zeigt die Sprachauswahl, die erste Sprache ist dunkel unterlegt.



- Sprache, Uhrzeit und Datum einstellen (siehe Werte einstellen).
Das Gerät wechselt in die Grundanzeige.

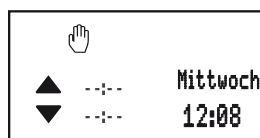

6. Anhang

6.1 Technische Daten

Anschluss	Aufstecken auf geeignete Einsätze (siehe Zubehör)
Versorgung	über Einsatz
Gangreserve über internen Akku	24 h
Fahrzeiten	max. 20 pro Tag/140 insgesamt
Umschaltzeit	600 ms
Jalousie-Laufzeit	2 min
Lamellen-Verstellzeit	150 ms
Relative Feuchte(keine Betauung)	0 ... 65 %
Umgebungstemperatur	-5 ... +45 °C
Lager-/ Transporttemperatur	-20 ... +60 °C

6.2 Zubehör

Jalousie-Einsatz Komfort	8522 11 00
--------------------------	------------

6.3 Web

Web Sites zur Bestimmung des Längengrad / Breitengrad des Wohnorts:

- <http://www.active-value.de/geocoder/>
- <http://itouchmap.com/latlong.html>

6.4 Gewährleistung

Technische und formale Änderungen am Produkt, soweit sie dem technischen Fortschritt dienen, behalten wir uns vor.

Wir leisten Gewähr im Rahmen der gesetzlichen Bestimmungen.

Im Gewährleistungsfall bitte an die Verkaufsstelle wenden oder das Gerät portofrei mit Fehlerbeschreibung an unser Service-Center senden.

Berker GmbH & Co. KG

Service-Center
 Hubertusstraße 17
 D-57482 Wenden-Ottfingen
 Telefon: 0 23 55 / 90 5-0
 Telefax: 0 23 55 / 90 5-111