

VIDEO TÜR-SPRECHANLAGEN-MODUL ZUM UNIVERSELLEN EINBAU

zum Anschluss von VISTADOOR- oder VISTUS-Innenstationen

- **TÜR-SPRECHANLAGEN-MODUL** zum universellen Einbau für 1- bis 6-Familienhäuser
- Zum Einbau in Briefkästen, Pfeilern, Stelen, individuelle Eingänge oder zum Modernisieren von alten Türsprechanlagen
- Es können 1 bis 6 Klingeltaster angeschlossen werden
- Für die Versorgungsspannung ist ein 15 Volt DC Netzteil erforderlich, z. B. Mod. DT-2000
- Inkl. hochwertiger Weitwinkel-Kamera (135° horizontal/100° vertikal) mit Infrarot-Nachtsicht
- Anschluss an vorhandenen Türöffner möglich
- Sensorgesteuerte Beleuchtungsautomatik für Klingeltaster

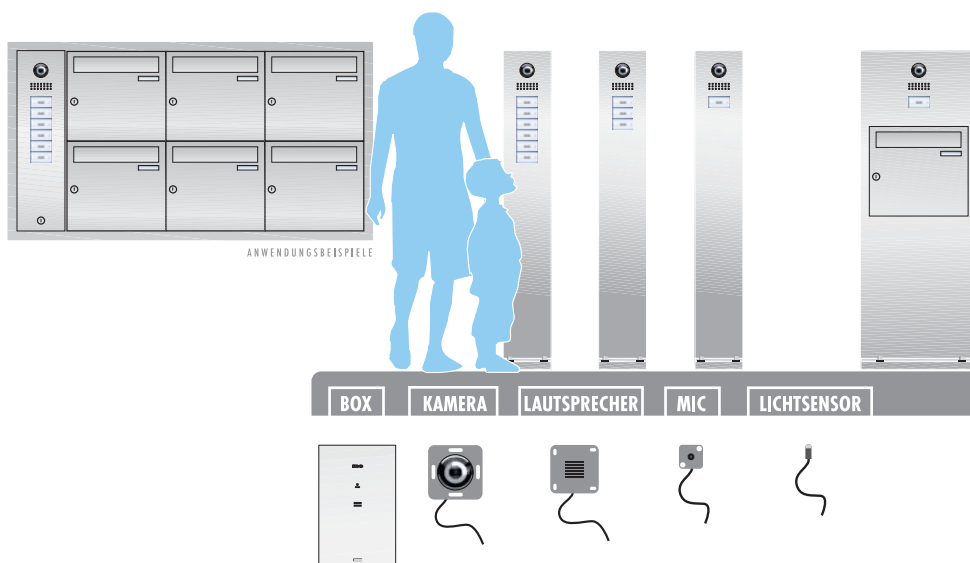

VDV-B90

VIDEO TÜR-SPRECHANLAGEN-MODUL

| | | |
|------------------------|---|---------------|
| MODELL | VDV-B90 Video-Außenstation-Modul zum Einbau für 1-6 Familienhaus | Art-Nr: 40940 |
| LIEFERUMFANG | 1x Farbkameramodul (KM), 1x Lautsprecher (LS), 1x Mikrofon (MIC), 1x Anschlussbox (BOX), 1x Lichtsensor | |
| GERÄTE (BxHxT) | KM 80x 80x 26 mm, Ø Linse 52mm • LS 70x 70x 26 mm • MIC 30x 30x 19 mm • BOX 112x 174x 25 mm | |
| VERPACKUNG | 260 x 230 x 60 mm (BxHxT) • 550 g | |
| VE | 10 Stück • 470 x 270 x 310 mm (B x H x T) • 6,2 kg | |
| STROMVERSORGUNG | Netzteil 15V DC/1A (nicht im Lieferumfang) • als Zubehör erhältlich: Modell DT-2000 oder ST-1000 | |
| ZUSATZ-INFO | min. 4-adriges Kabel (0,75mm ²) pro Wohneinheit • Temperaturbereich -20° C bis +50° C | |
| ZULASSUNG | CE • Europäische Union | |
| EAN-CODE | 4250109170333 • Lieferbar ab 2. Quartal 2014 | |

VIDEO TÜR-SPRECHANLAGEN-MODUL ZUM UNIVERSELLEN EINBAU

zum Anschluss von VISTADOOR- oder VISTUS-Innenstationen
für 1-bis 6-Familienhäuser

VDV-B90

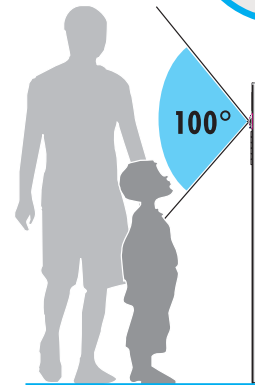
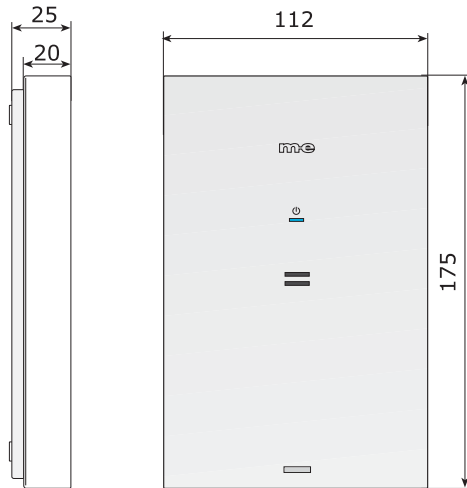
ANSCHLUSS-BOX

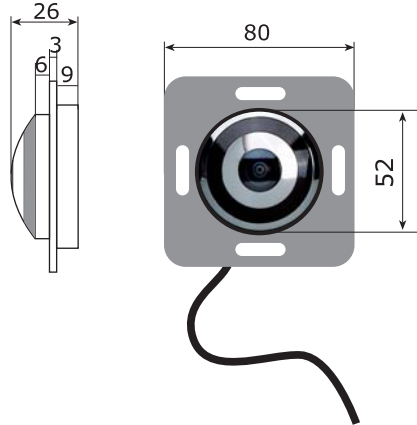
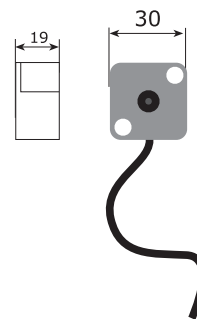
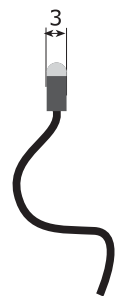
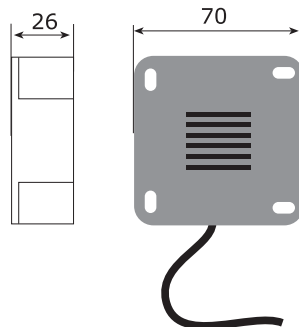
ERFASSUNGSWINKEL VERTIKAL

KAMERA

MIC

LICHTSENSOR

**VISTA
DOOR
SYSTEM**
**VISTUS
DOOR COMMUNICATION**
LAUTSPRECHER

LIEFERUMFANG VDV-B90

- Anschluss-Box
- Farbkamera mit Anschlusskabel
- Lautsprecher mit Anschlusskabel
- Mikrophon mit Anschlusskabel
- Lichtsensor mit Anschlusskabel

ZUBEHÖR

- Zusätzliche Außenkamera (z. B. XCAM PRO 1, 2, 3)
- Klingeltrafo DT-2000
- Steckernetzteil ST-1000

SIE BENÖTIGEN

- 4 Adern pro Wohneinheit
- Max. Kabellänge 100 Meter